

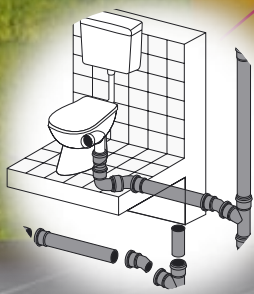

→ *Внутренняя канализация из ПП*

ВНУТРЕННЯЯ КАНАЛИЗАЦИЯ ИЗ ПП

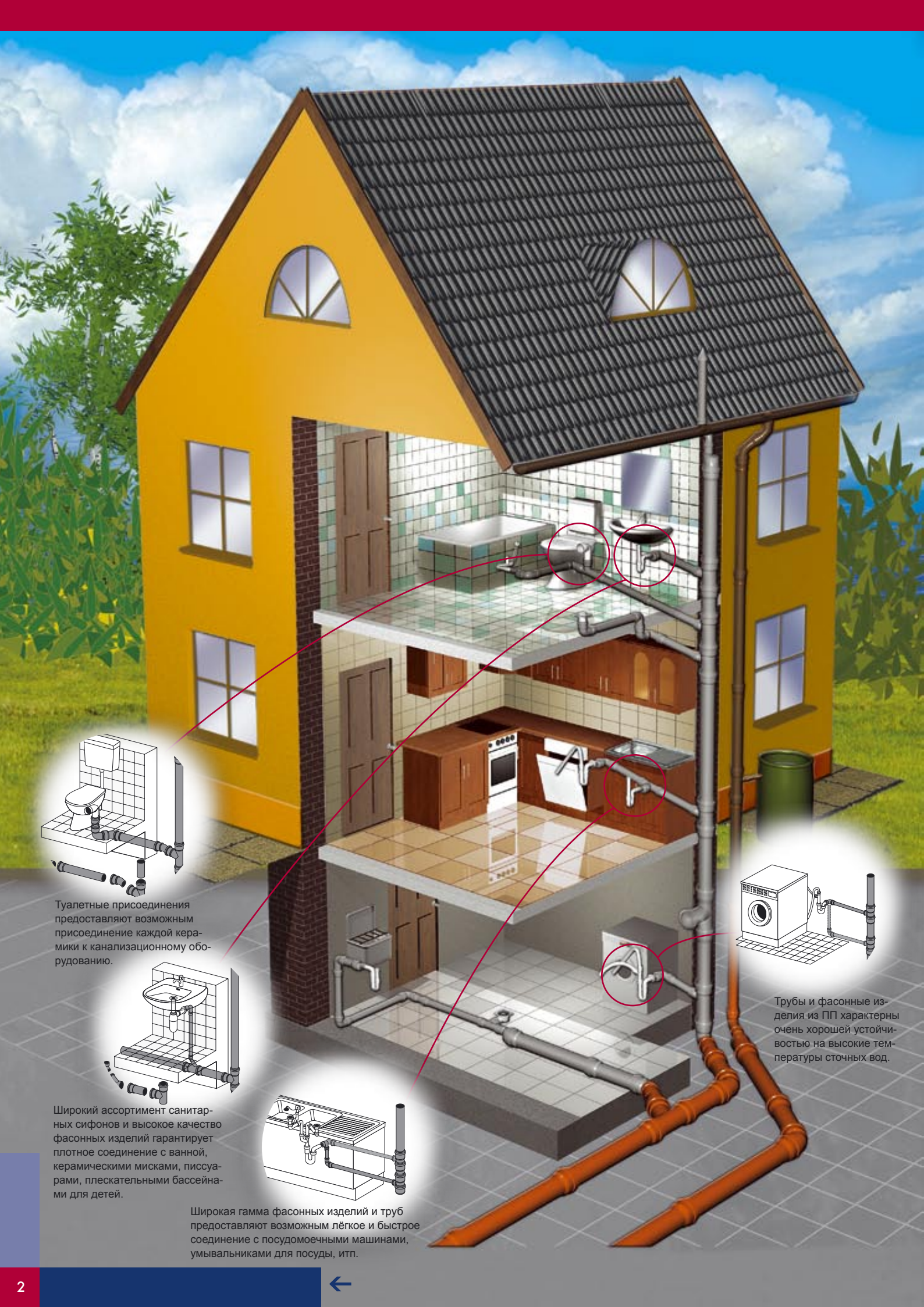

Туалетные присоединения предоставляют возможным присоединение каждой керамики к канализационному оборудованию.

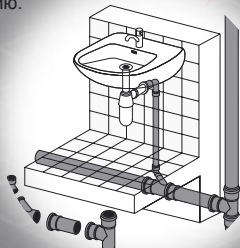

Широкий ассортимент санитарных сифонов и высокое качество фасонных изделий гарантирует плотное соединение с ванной, керамическими мисками, писсуарами, плескательными бассейнами для детей.

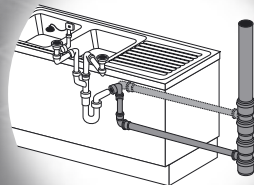

Широкая гамма фасонных изделий и труб предоставляют возможным лёгкое и быстрое соединение с посудомоечными машинами, умывальниками для посуды, итп.

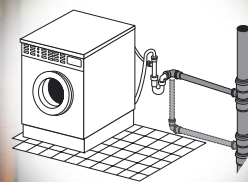

Трубы и фасонные изделия из ПП характерны очень хорошей устойчивостью на высокие температуры сточных вод.



Свойства системы

Мы предлагаем Вам Систему Внутренней Канализации состоящей из труб и фасонных изделий из ПП + (ХТ) (высокотемпературный) в масштабе с Ø 32 по Ø 110 в белом или сером цвете. Система эта широко применяется в общем строительстве. Козырьём Системы Внутренней Канализации из полипропилена являются:

- большая устойчивость на температуру переливающихся медиев
- устойчивость на влияние многих химических веществ
- гладкость стенок осложняющая откладывание осадков и возникание заторов
- высокая плотность раструбных соединений с резиновыми прокладками
- безопасность – ПП при сжигании не выделяет токсических веществ
- возможность добавления негорючего ФЛ
- лёгкость и быстрота монтажа



Вводы туалета (санитарные сифоны)

Развитием системы внутренней канализации являются превосходного качества вводы туалета производимы из полипропилена, которые одновременно являются превосходным эстетическим решением для каждого туалета. Мы желаем создать комплексное решение для наших клиентов в виде полного ассортимента изделий нужных для исполнения современных и надёжных оборудований канализационных систем. Поэтому наш оферт расширён о универсальные, эстетические и лёгкие для монтажа САНИТАРНЫЕ СИФОНЫ



Качество и система упаковки

Предназначение внутренней системы канализации причиняется к тому, что мы чувствуем себя особенно ответственными за качество наших изделий и удовольствие пользователей. Все изделия производимы согласно стандартам: ИСО 9001 и ИСО 14001, и согласно норме ЭН 1451. Кроме того наше изделие награждено на ярмарке и имеет сертификаты разрешающие появиться на заграничном рынке.

Чтобы увеличить комфорт клиентам мы разработали безопасную и функциональную систему упаковки. Трубы, в зависимости от длины и диаметра, расположены в специальных гребнях, которые обеспечивают их перед перемещением. Обеспечены трубы складывается пластинами и скрепляется лентой в пакеты.

Фасонные изделия укладывается в пластмассовые мешки или в картонные. При больших заказах дополнительным облегчением являются свободные упаковки – стальные коши, которые значительно упрощают разгрузку.

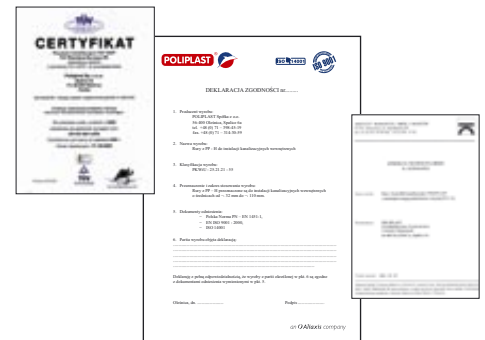

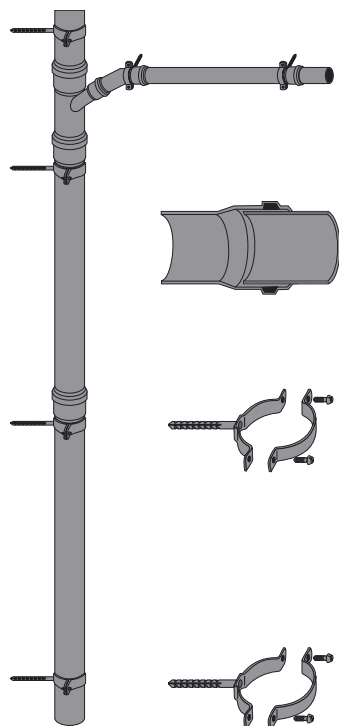

Крепление труб

Надо помнить, что трубы прикрепляем к элементам конструкции при помощи стального зажима или другого вещества. Максимальное расстояние зажимов на горизонтальных каналах есть- 1 м. В вертикальных каналах на всех этажах надо применять не менее одного постоянного прикрепления и одного передвижного.

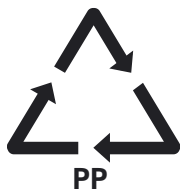

Чтобы соблюдать условия появившиеся на основе введения распоряжения о нашей окружающей среде мы разместили на наших изделиях символ- рисайклинг. Это подтверждает, что используем нами сырьё можно вторично преобразовать.

Примеры монтажа

Резка труб

В резке надо использовать пилу с мелкими зубьями. Надо помнить, чтобы сохранить прямой угол, поэтому например используем усовой ящик (рис. 2)



рис. 1



рис. 2

Соединение труб

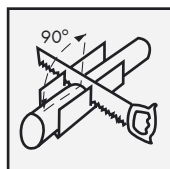
Трубы и фасонные изделия должны быть сухие и свободны от пыли и загрязнений. Коней трубы и фасонное изделие надо помазать скользющим средством и в дальнейшем вложить в расируб фасонного изделия до сопротивления и назначить место стыка окончания с раструбом (рис. 3).

Дальше высунуть трубу на длину ок. 10 мм.

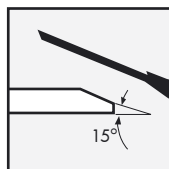

рис. 3

Ведение проводов

Канализационные трубы должны быть укладываемы раструбами в направлении противном до протекания сточных вод.

Идентификация

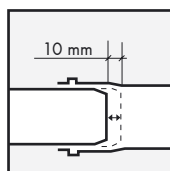

У всех изделий согласно требованиям системы обеспечения качества прочная система знаков, в состав которой входят:

- наименование и знак производителя – ПОЛИПЛАСТ (лого)
- символ сырья
- размеры продукта – например дн 110/110-87,5°
- обозначение согласия с нормой – напр. ПН-ЭН 1451
- номер технического разрешения – напр. АТ/98-01-0296
- дату производства – напр. 2000.11.06

Трубы из ПП

| Цвет | Размер | Символ товара | Количество штук в упаковке |
|------|------------------|-----------------|----------------------------|
| Б | 32 x 1,8 x 150 | PPB-032-018-015 | 20 |
| Б | 32 x 1,8 x 250 | PPB-032-018-025 | 20 |
| Б | 32 x 1,8 x 315 | PPB-032-018-031 | 20 |
| Б | 32 x 1,8 x 500 | PPB-032-018-050 | 20 |
| Б | 32 x 1,8 x 1000 | PPB-032-018-100 | 20 |
| Б | 32 x 1,8 x 1500 | PPB-032-018-150 | 20 |
| Б | 32 x 1,8 x 2000 | PPB-032-018-200 | 20 |
| Б | 40 x 1,8 x 150 | PPB-040-018-015 | 15 |
| Б | 40 x 1,8 x 250 | PPB-040-018-025 | 15 |
| Б | 40 x 1,8 x 315 | PPB-040-018-031 | 15 |
| Б | 40 x 1,8 x 500 | PPB-040-018-050 | 15 |
| Б | 40 x 1,8 x 1000 | PPB-040-018-100 | 15 |
| Б | 40 x 1,8 x 1500 | PPB-040-018-150 | 15 |
| Б | 40 x 1,8 x 2000 | PPB-040-018-200 | 15 |
| Б | 50 x 1,8 x 250 | PPB-050-018-025 | 25 |
| Б | 50 x 1,8 x 315 | PPB-050-018-031 | 25 |
| Б | 50 x 1,8 x 500 | PPB-050-018-050 | 10 |
| Б | 50 x 1,8 x 1000 | PPB-050-018-100 | 10 |
| Б | 50 x 1,8 x 2000 | PPB-050-018-200 | 10 |
| С | 50 x 1,8 x 250 | PPR-050-018-025 | 25 |
| С | 50 x 1,8 x 315 | PPR-050-018-031 | 25 |
| С | 50 x 1,8 x 500 | PPR-050-018-050 | 10 |
| С | 50 x 1,8 x 1000 | PPR-050-018-100 | 90/10 |
| С | 50 x 1,8 x 2000 | PPR-050-018-200 | 90/10 |
| С | 50 x 1,8 x 3000 | PPR-050-018-300 | 90/10 |
| С | 50 x 1,8 x 4000 | PPR-050-018-400 | 90/10 |
| С | 50 x 1,8 x 5000 | PPR-050-018-500 | 90/10 |
| С | 50 x 1,8 x 6000 | PPR-050-018-600 | 90/10 |
| С | 75 x 1,9 x 250 | PPR-075-019-025 | 25 |
| С | 75 x 1,9 x 315 | PPR-075-019-031 | 25 |
| С | 75 x 1,9 x 500 | PPR-075-019-050 | 10 |
| С | 75 x 1,9 x 1000 | PPR-075-019-100 | 90/10 |
| С | 75 x 1,9 x 2000 | PPR-075-019-200 | 90/10 |
| С | 110 x 2,7 x 250 | PPR-110-027-025 | 12 |
| С | 110 x 2,7 x 315 | PPR-110-027-031 | 12 |
| С | 110 x 2,7 x 500 | PPR-110-027-050 | 10 |
| С | 110 x 2,7 x 1000 | PPR-110-027-100 | 60/10 |
| С | 110 x 2,7 x 2000 | PPR-110-027-200 | 60/10 |
| С | 110 x 2,7 x 3000 | PPR-110-027-300 | 60/10 |
| С | 110 x 2,7 x 4000 | PPR-110-027-400 | 60/10 |
| С | 110 x 2,7 x 5000 | PPR-110-027-500 | 60/10 |
| С | 110 x 2,7 x 6000 | PPR-110-027-600 | 60/10 |

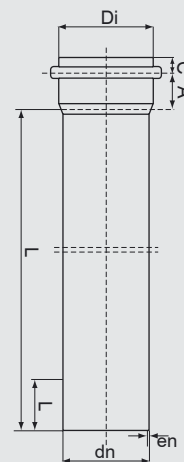

| d_n | e_n | L | кг/штука |
|-------|-------|------|----------|
| 32 | 1,8 | 150 | 0,03 |
| | | 250 | 0,05 |
| | | 500 | 0,09 |
| | | 1000 | 0,17 |
| | | 1500 | 0,26 |
| 40 | 1,8 | 150 | 0,04 |
| | | 250 | 0,07 |
| | | 500 | 0,12 |
| | | 1000 | 0,23 |
| | | 1500 | 0,33 |
| 50 | 1,8 | 150 | 0,06 |
| | | 250 | 0,09 |
| | | 315 | 0,11 |
| | | 500 | 0,16 |
| | | 1000 | 0,30 |
| | | 1500 | 0,44 |
| | | 2000 | 0,58 |
| 75 | 1,9 | 250 | 0,84 |
| | | 3000 | 0,84 |
| | | 250 | 0,14 |
| | | 315 | 0,17 |
| | | 500 | 0,25 |
| 110 | 2,7 | 1000 | 0,48 |
| | | 1500 | 0,70 |
| | | 2000 | 0,92 |
| | | 3000 | 1,36 |
| | | 4000 | 1,80 |
| | | 250 | 0,30 |
| | | 315 | 0,37 |
| 500 | 0,53 | | |
| 1000 | 1,00 | | |
| 1500 | 1,47 | | |
| 2000 | 1,94 | | |
| 3000 | 2,87 | | |
| 4000 | 3,82 | | |
| 6000 | 5,70 | | |

Колено (угольник)

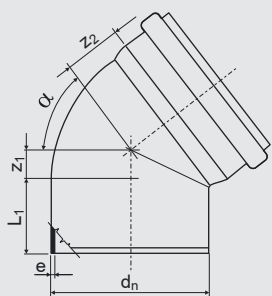

| d_n | α° | Z_1 | Z_2 |
|-------|----------------|-------|-------|
| 32 | 15 | 3 | 5 |
| | 30 | 5 | 7 |
| | 45 | 8 | 10 |
| | 87,5 | 18 | 20 |
| 40 | 15 | 4 | 7 |
| | 30 | 7 | 10 |
| | 45 | 10 | 14 |
| | 87,5 | 23 | 26 |
| 50 | 15 | 5 | 9 |
| | 30 | 9 | 12 |
| | 45 | 12 | 16 |
| | 67,5 | 20 | 23 |
| | 87,5 | 28 | 31 |
| 75 | 15 | 7 | 10 |
| | 30 | 12 | 15 |
| | 45 | 18 | 21 |
| | 67,5 | 28 | 31 |
| | 87,5 | 40 | 43 |
| 110 | 15 | 9 | 14 |
| | 30 | 17 | 22 |
| | 45 | 25 | 29 |
| | 67,5 | 40 | 44 |
| | 87,5 | 57 | 61 |



| Цвет | Размер | Символ товара | Количество штук в упаковке |
|------|-----------|-----------------|----------------------------|
| Б | 32 x 15° | BKL-032-018-015 | 100 |
| Б | 40 x 15° | BKL-040-018-015 | 50 |
| Б | 50 x 15° | BKL-050-018-015 | 20 |
| С | 50 x 15° | KLW-050-018-015 | 50 |
| С | 75 x 15° | KLW-075-019-015 | 20 |
| С | 110 x 15° | KLW-110-027-015 | 20 |
| Б | 32 x 30° | BKL-032-018-030 | 50 |
| Б | 40 x 30° | BKL-040-018-030 | 50 |
| Б | 50 x 30° | BKL-050-018-030 | 20 |
| С | 50 x 30° | KLW-050-018-030 | 50 |
| С | 75 x 30° | KLW-075-019-030 | 20 |
| С | 110 x 30° | KLW-110-027-030 | 20 |
| Б | 32 x 45° | BKL-032-018-045 | 100 |
| Б | 40 x 45° | BKL-040-018-045 | 50 |
| Б | 50 x 45° | BKL-050-018-045 | 20 |
| С | 50 x 45° | KLW-050-018-045 | 50 |
| С | 75 x 45° | KLW-075-019-045 | 20 |
| С | 110 x 45° | KLW-110-027-045 | 20 |
| Б | 32 x 67° | BKL-032-018-067 | 100 |
| Б | 40 x 67° | BKL-040-018-067 | 50 |
| Б | 50 x 67° | BKL-050-018-067 | 20 |
| С | 50 x 67° | KLW-050-018-067 | 50 |
| С | 75 x 67° | KLW-075-019-067 | 20 |
| С | 110 x 67° | KLW-110-027-067 | 20 |
| Б | 32 x 90° | BKL-032-018-090 | 100 |
| Б | 40 x 90° | BKL-040-018-090 | 100 |
| Б | 50 x 90° | BKL-050-018-090 | 20 |
| С | 50 x 90° | KLW-050-018-090 | 50 |
| С | 75 x 90° | KLW-075-019-090 | 20 |
| С | 110 x 90° | KLW-110-027-090 | 20 |

Переходы

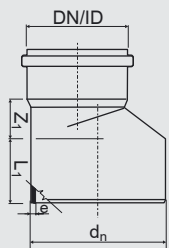

| d_n | d_{k1} | Z_1 | кг/штука |
|-------|----------|-------|----------|
| 50 | 40 | 10 | 0,04 |
| 75 | 50 | 20 | 0,06 |
| 110 | 50 | 40 | 0,12 |
| 110 | 75 | 26 | 0,13 |



| Цвет | Размер | Символ товара | Количество штук в упаковке |
|------|--------|-----------------|----------------------------|
| Б | 50/32 | BZW-050-032-000 | 20 |
| Б | 110/50 | BZW-110-050-000 | 10 |
| С | 50/40 | ZWW-050-040-000 | 20 |
| С | 75/50 | ZWW-075-050-000 | 20 |
| С | 110/50 | ZWW-110-050-000 | 50 |
| С | 110/75 | ZWW-110-075-000 | 20 |



Тройники

| Цвет | Размер | Символ товара | Количество штук в упаковке |
|------|-------------|-----------------|----------------------------|
| Б | 32/32/45° | BTR-032-032-045 | 50 |
| Б | 40/40/45° | BTR-040-040-045 | 50 |
| Б | 50/50/45° | BTR-050-050-045 | 20 |
| С | 50/50/45° | TRW-050-050-045 | 50 |
| С | 75/50/45° | TRW-075-050-045 | 20 |
| С | 75/75/45° | TRW-075-075-045 | 20 |
| С | 110/50/45° | TRW-110-050-045 | 20 |
| С | 110/75/45° | TRW-110-075-045 | 20 |
| С | 110/110/45° | TRW-110-110-045 | 20 |
| Б | 40/40/67° | BTR-040-040-067 | 50 |
| Б | 50/50/67° | BTR-050-050-067 | 20 |
| С | 50/50/67° | TRW-050-050-067 | 50 |
| С | 75/50/67° | TRW-075-050-067 | 20 |
| С | 75/75/67° | TRW-075-075-067 | 20 |
| С | 110/50/67° | TRW-110-050-067 | 20 |
| С | 110/75/67° | TRW-110-075-067 | 20 |
| С | 110/110/67° | TRW-110-110-067 | 15 |
| Б | 32/32/90° | BTR-032-032-090 | 50 |
| Б | 40/40/90° | BTR-040-040-090 | 50 |
| Б | 50/50/90° | BTR-050-050-090 | 50 |
| С | 50/50/90° | TRW-050-050-090 | 50 |
| С | 75/50/90° | TRW-075-050-090 | 20 |
| С | 75/75/90° | TRW-075-075-090 | 20 |
| С | 110/50/90° | TRW-110-050-090 | 20 |
| С | 110/75/90° | TRW-110-075-090 | 20 |
| С | 110/110/90° | TRW-110-110-090 | 15 |

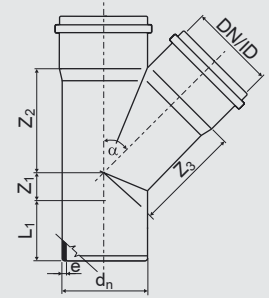

| dn | ds2 | α° | Z ₁ | Z ₂ | Z ₃ | Вес |
|-----|-----|------|----------------|----------------|----------------|------|
| 32 | 32 | 45 | 8 | 40 | 40 | 0,04 |
| | | 87,5 | 20 | 21 | 21 | 0,04 |
| 40 | 40 | 45 | 10 | 50 | 50 | 0,07 |
| | | 87,5 | 23 | 25 | 25 | 0,06 |
| 50 | 40 | 45 | 5 | 54 | 54 | 0,08 |
| | | 67 | 14 | 39 | 35 | 0,07 |
| | 50 | 87,5 | 21 | 30 | 25 | 0,07 |
| | | 45 | 12 | 62 | 62 | 0,08 |
| 75 | 50 | 67 | 20 | 41 | 41 | 0,08 |
| | | 87,5 | 28 | 30 | 30 | 0,08 |
| | 50 | 45 | -1 | 79 | 74 | 0,13 |
| | | 67 | 14 | 54 | 46 | 0,12 |
| 110 | 50 | 87,5 | 38 | 42 | 42 | 0,14 |
| | | 45 | -17 | 104 | 92 | 0,24 |
| | 75 | 67 | 8 | 73 | 54 | 0,22 |
| | | 87,5 | 28 | 60 | 32 | 0,21 |
| 110 | 75 | 45 | 1 | 116 | 109 | 0,28 |
| | | 67 | 22 | 78 | 67 | 0,26 |
| | 110 | 87,5 | 38 | 60 | 43 | 0,25 |
| | | 45 | 25 | 134 | 34 | 0,40 |
| 110 | 110 | 67 | 40 | 86 | 86 | 0,35 |
| | | 87,5 | 57 | 62 | 62 | 0,31 |

Крестовина 67°

| Цвет | Размер | Символ товара | Количество штук в упаковке |
|------|-------------|-----------------|----------------------------|
| Б | 50/50/50 | BCW-050-050-067 | 20 |
| С | 50/50/50 | CZK-050-050-067 | 50 |
| С | 75/75/75 | CZK-075-075-067 | 20 |
| С | 110/50/50 | CZK-110-050-067 | 20 |
| С | 110/110/110 | CZK-110-110-067 | 15 |
| С | 110/110/110 | CZP-110-110-067 | 10 |

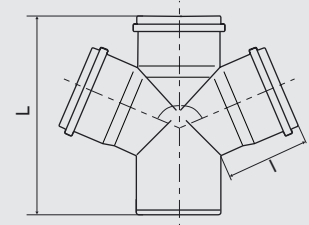

| dn (ds ₁) | ds ₁ | ds ₂ | α° | Z ₁ | Z ₂ | Z ₃ | Вес |
|-----------------------|-----------------|-----------------|-----|----------------|----------------|----------------|------|
| 50 | 50 | 50 | 45 | 12 | 62 | 62 | 0,10 |
| | | | 67 | 20 | 41 | 62 | 0,10 |
| 100 | 50 | 50 | 45 | -17 | 104 | 104 | 0,27 |
| | | 110 | 110 | 45 | 25 | 134 | 134 |
| 110 | 110 | 110 | 67 | 40 | 86 | 86 | 0,51 |

Двухплоскостная крестовина

| Цвет | Размер | Символ товара | Количество штук в упаковке |
|------|-------------|-----------------|----------------------------|
| С | 110/110/110 | CZP-110-110-067 | 10 |

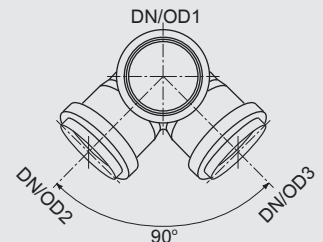

| dn | ds ₂ | α° | Z ₁ | Z ₂ | Z ₃ | Вес |
|----|-----------------|----|----------------|----------------|----------------|------|
| 32 | 32 | 45 | 8 | 40 | 40 | 0,04 |

Очистители

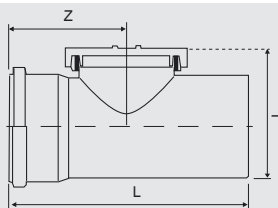

| d_n | d_o | Z_1 | Вес |
|-------|-------|-------|-------|
| 50 | 45 | 28 | 0,080 |
| 75 | 68 | 38 | 0,160 |
| 110 | 100 | 57 | 0,362 |



| Цвет | Размер | Символ товара | Количество штук в упаковке |
|------|--------|-----------------|----------------------------|
| Б | 50 | BCZ-050-000-000 | 20 |
| С | 50 | CZW-050-000-000 | 50 |
| С | 75 | CZW-075-000-000 | 20 |
| С | 110 | CZW-110-000-000 | 15 |

Передвижная муфта

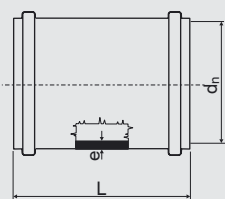

| d_s | L | Вес |
|-------|-----|------|
| 50 | 105 | 0,05 |
| 75 | 110 | 0,07 |
| 110 | 128 | 0,14 |



| Цвет | Размер | Символ товара | Количество штук в упаковке |
|------|--------|-----------------|----------------------------|
| Б | 40 | BMP-040-000-000 | 20 |
| Б | 50 | BMP-050-000-000 | 20 |
| С | 50 | MPW-050-000-000 | 20 |
| С | 75 | MPW-075-000-000 | 20 |
| С | 110 | MPW-110-000-000 | 20 |

Муфта с ограничителем

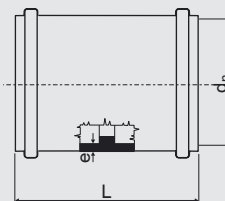

| d_s | L | Вес |
|-------|-----|------|
| 50 | 105 | 0,05 |
| 75 | 110 | 0,07 |
| 110 | 128 | 0,14 |



| Цвет | Размер | Символ товара | Количество штук в упаковке |
|------|--------|-----------------|----------------------------|
| Б | 50 | BMD-050-000-000 | 20 |
| С | 50 | MDW-050-000-000 | 20 |
| С | 75 | MDW-075-000-000 | 20 |
| С | 110 | MDW-110-000-000 | 20 |

Канализационная пробка

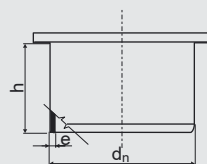

| d_n | L | Вес |
|-------|----|------|
| 50 | 40 | 0,02 |
| 75 | 45 | 0,04 |
| 110 | 64 | 0,07 |



| Цвет | Размер | Символ товара | Количество штук в упаковке |
|------|--------|-----------------|----------------------------|
| Б | 50 | BKK-050-000-000 | 20 |
| С | 40 | KKW-040-000-000 | 20 |
| С | 50 | KKW-050-000-000 | 100 |
| С | 75 | KKW-075-000-000 | 20 |
| С | 110 | KKW-110-000-000 | 100 |



Трапер

| Цвет | Размер | Символ товара | Количество штук в упаковке |
|------|--------|-----------------|----------------------------|
| С | 50 | TRA-050-000-000 | 6 |
| С | 75 | TRA-075-000-000 | 6 |
| С | 110 | TRA-110-000-000 | 6 |



Производитель аэрации

| Цвет | Размер | Символ товара | Количество штук в упаковке |
|------|--------|-----------------|----------------------------|
| С | 50 | NAP-050-000-000 | 18 |
| С | 75 | NAP-075-000-000 | 12 |
| С | 110 | NAP-110-000-000 | 6 |



Выдуватель

| Цвет | Размер | Символ товара | Количество штук в упаковке |
|------|--------|-----------------|----------------------------|
| С | 50 | WYW-050-000-000 | 50 |
| С | 75 | WYW-075-000-000 | 30 |
| С | 110 | WYW-110-000-000 | 20 |



Стальной зажим с резиновой прокладкой и расколотым дюбелем

| Размер | Символ товара | Количество штук в упаковке |
|--------|-----------------|----------------------------|
| 30 | UCH-PVC-032-000 | 100 |
| 40 | UCH-PVC-040-000 | 100 |
| 50 | UCH-PVC-050-000 | 100 |
| 75 | UCH-PVC-075-000 | 50 |
| 110 | UCH-PVC-110-000 | 50 |
| 160 | UCH-PVC-160-000 | 25 |



Пластмассовый зажим с расколотым дюбелем

| Размер | Символ товара | Количество штук в упаковке |
|--------|-----------------|----------------------------|
| 30 | UCH-PVC-032-000 | 40 |
| 40 | UCH-PVC-040-000 | 40 |
| 50 | UCH-PVC-050-000 | 40 |
| 75 | UCH-PVC-075-000 | 40 |
| 110 | UCH-PVC-110-000 | 30 |



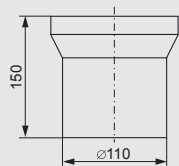

Трубные подключения



| Цвет | Размер | Символ товара | Количество штук в упаковке |
|------|--------|-----------------|----------------------------|
| Б | 150 | PRZ-RUR-110-150 | 45 |
| Б | 250 | PRZ-RUR-110-250 | 27 |
| Б | 400 | PRZ-RUR-110-400 | 18 |

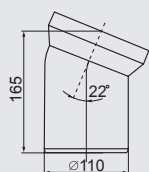

Подключительное колено



| Цвет | Размер | Символ товара | Количество штук в упаковке |
|------|--------|-----------------|----------------------------|
| Б | 22° | PRZ-KOL-110-022 | 40 |
| Б | 45° | PRZ-KOL-110-045 | 30 |
| Б | 90° | PRZ-KOL-110-090 | 23 |

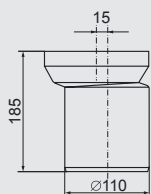

Туалетные эксцентрические трубные подключения



| Цвет | Размер | Символ товара | Количество штук в упаковке |
|------|--------|-----------------|----------------------------|
| Б | 15° | PRZ-ROZ-EXC-110 | 40 |

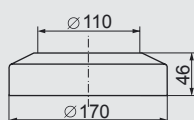

Плоская розетка



| Цвет | Размер | Символ товара | Количество штук в упаковке |
|------|--------|-----------------|----------------------------|
| Б | 46 | PRZ-ROZ-PLA-110 | 40 |

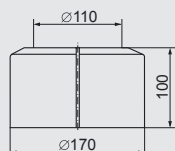

Предохранительная состоящая из двух частей розетка



| Цвет | Размер | Символ товара | Количество штук в упаковке |
|------|--------|-----------------|----------------------------|
| Б | 100 | PRZ-ROZ-DWU-110 | 28 |

Горизонтальные половые шпонки ПВХ

| Диаметр шпонки | Размер решётки | Символ товара | Количество штук в упаковке |
|----------------|----------------|---------------|----------------------------|
| 50/40 | 104x104 | J-024028 | 25 |
| 50/40 | 104x104 (PCW) | J-024038 | 25 |



Вертикальные половые шпонки ПВХ

| Диаметр шпонки | Размер решётки | Символ товара | Количество штук в упаковке |
|----------------|----------------|---------------|----------------------------|
| 50/40 | 104x104 | J-024048 | 25 |
| 50/40 | 104x104 (PCW) | J-024058 | 25 |



Горизонтальные половые шпонки ПВХ

| Диаметр шпонки | Размер решётки | Символ товара | Количество штук в упаковке |
|----------------|----------------|---------------|----------------------------|
| 75 | 200x200 | J-024100 | 15 |
| 110 | 250x250 | J-024090 | 10 |
| 110 | 300x300 | J-024110 | 10 |



Вертикальные половые регулируемые шпонки

| Диаметр шпонки | Размер решётки | Символ товара | Количество штук в упаковке |
|----------------|----------------|---------------|----------------------------|
| 110 | 200x200 | J-008200 | 6 |
| 110 | 250x250 | J-008250 | 5 |



Горизонтальные половые регулируемые шпонки

| Диаметр шпонки | Размер решётки | Символ товара | Количество штук в упаковке |
|----------------|----------------|---------------|----------------------------|
| 110 | 200x200 | J-008280 | 10 |



Вертикальные террасные регулируемые шпонки

| Диаметр шпонки | Символ товара | Количество штук в упаковке |
|----------------|---------------|----------------------------|
| 110 | J-008320 | 1 |





Внутренняя канализация из ПП



POLIPLAST Sp. z o.o., PL 56-400 Oleśnica, Spalice 6A
tel. 071/ 314 26 74, 314 40 41, 314 40 46, fax 071/ 314 94 88
www.poliplast.pl, e-mail: biuro@poliplast.pl

an *Aliaxis* company